

CLÔTURE RIGIDE OCCULTÉE KOMBI +

easy
clôture



COLORIS ● Gris anthracite ● Marron

NOS + PRODUITS



Garantie 10 ans



Panneau déjà occulté

★ produit novateur



Composite recyclable à 100%

CARACTÉRISTIQUES TECHNIQUES

Famille de produit	Clôture rigide double fil avec occultant composite		
Hauteurs (mm)	1030	1630	1830
Longueur (mm)	2000		
Maille (mm)	200 x 50		
Ø fil	5-5-5		
Matière	Acier & composite		



Le **KOMBI+** est un **panneau unique** sur le marché de la clôture. Livré chez vous **déjà occulté**, cette **innovation** vous permet un gain de temps de pose significatif lors de la réalisation de votre clôture..

1 TRAVÉE KOMBI + C'EST...

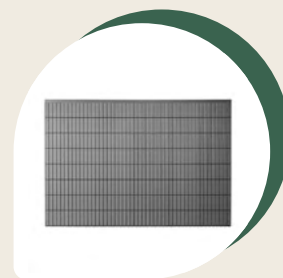

1 panneau occulté



2 poteaux à clips



Les fixations

POTEAU

COLORIS

 Gris 7016  Marron

CARACTÉRISTIQUES TECHNIQUES POTEAU

Famille de produit	Poteau à clips		
Section (mm)	47 x 70		
Hauteur (mm)	1100	2200	2500
Matière	Acier		



Chapeau inclus

PRODUITS COMPATIBLES POTEAU



Platine pour poteau à clips

Disponible aux couleurs de votre poteau

ACCESSOIRES



Sachet de fixations Kombi +

Assure le maintien optimal de votre clôture
1 sachet de fixations permet de réaliser 10ml de clôture (5 panneaux)

*Compatible avec notre poteau à clips uniquement
Disponible aux couleurs de votre poteau*



Plaque béton Kombi +

Plaque de soubassement droite
L2000 x H250 x Ep 38 mm



Outils

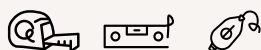

Scellement



Platine



Étape 1 Installation des poteaux

La mise en place des poteaux est une étape déterminante dans la réussite de votre projet de clôture. Pour garantir une tenue optimale dans le temps, les poteaux doivent être d'aplomb et solidement fixés, afin de supporter les sollicitations mécaniques et les conditions climatiques.

Entraxe des poteaux

Respecter un entraxe de 2020 mm entre chaque poteau. **Indispensable pour garantir la pose de votre clôture.**

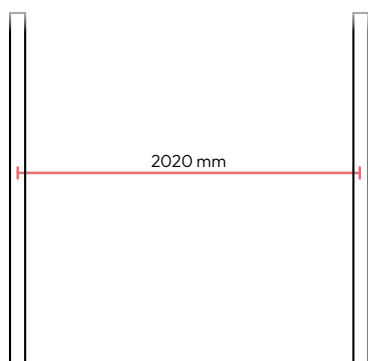

En fonction de la configuration de votre terrain et de la nature du sol, deux solutions de pose sont possibles.

Pose sur platine

Avant de commencer, prenez le temps de vérifier la nature de votre support (béton, dalle, etc.) afin de choisir la fixation adaptée.

Positionnez la platine sur une surface plane et stable et marquez les points de perçage (foret Ø12 mm). Percez et visser votre platine sur le sol.

CONSEIL

Pour une pose sur un sol en béton, l'utilisation d'un scellement chimique est fortement recommandée pour assurer une tenue optimale dans le temps.

Scellement

Réaliser des trous de **40 x 40 cm minimum et 40/50 cm de profondeur** afin d'assurer la solidité de l'installation (*à adapter selon la nature du sol*).

CONSEIL

Pour plus de précision, il est recommandé de creuser les trous au fur et à mesure ainsi il est plus facile de respecter les distances entre poteaux.

Ensuite, positionnez le premier poteau dans le trou, couler le béton puis vérifier l'aplomb à l'aide d'un niveau. Enfin répéter l'opération pour chaque poteau en respectant l'entraxe.

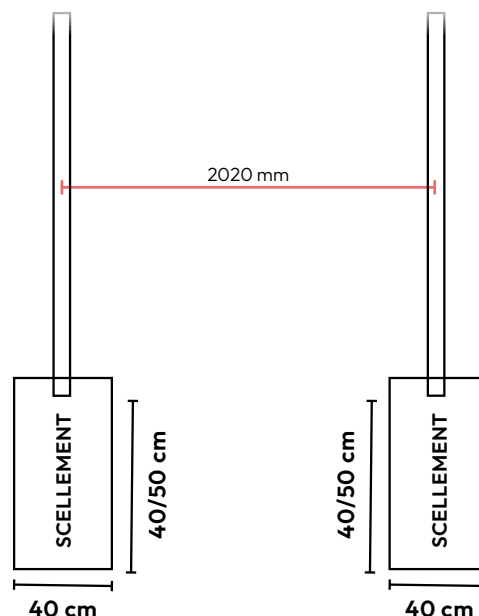

OPTION

Plaque de soubassement béton

Avant d'installer votre panneau, vous pouvez ajouter une plaque de soubassement béton. Celle-ci se glisse simplement dans la feuillure des poteaux avant la mise en place du panneau. Veillez à régler la plaque de niveau afin de garantir un alignement parfait de votre clôture.

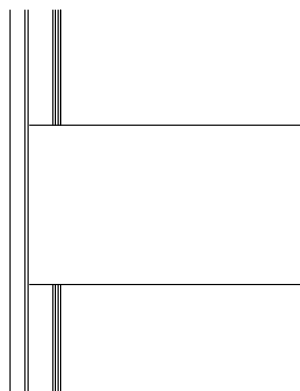



15min par panneau



1 à 2 personnes

EPI



Pose facile et sans outil

Étape 2 Installation des panneaux

Une fois vos poteaux installés, placez le panneau sur les crochets des capuchons des poteaux.

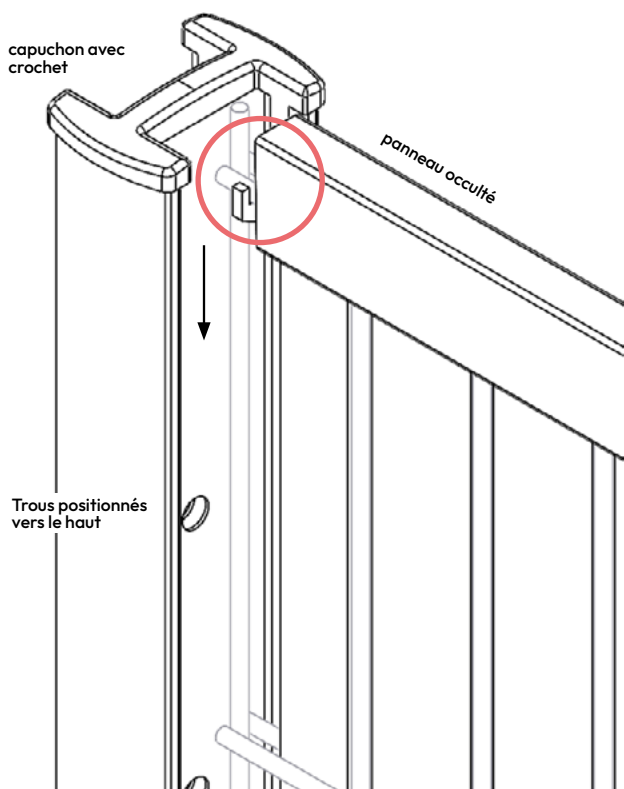

Étape 3 Installation des fixations

Installation des fixations

Fixez le panneau à l'aide des fixations rigides fournies au milieu et en bas du panneau.

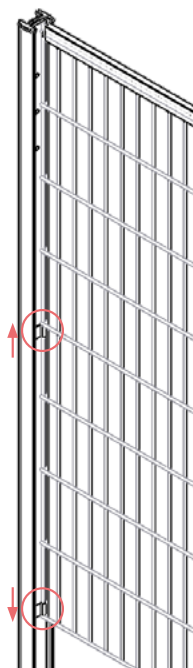
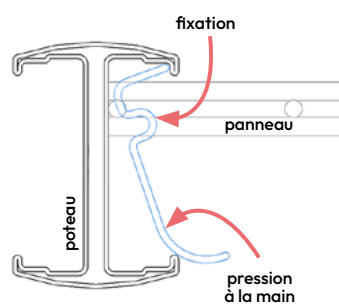

Puis sécurisez le panneau à l'aide de la fixation sécurité en bas du premier fil horizontal (2e trou du poteau)

